

# DH-SD22204N-GC-LB



## 2メガピクセル 4倍ズーム PTZ 型CVIカメラ









### <特長>

- スターライトテクノロジー搭載
- 光学4倍ズームレンズ搭載
- 120dB True WDR, 3D DNR
- 最大30fps@1080P、30/60fps@720P
- 防水防塵/耐衝撃性能: IP66/IK10
- DC12V/1.5A

### アクセサリ(オプション)

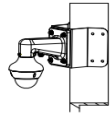
			
PFA106	PFA120	PFA150	PFA151
			
PFA152-E	PFB203W	PFB220C	PFB305W

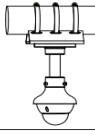
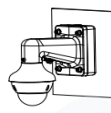
### 設置方法

Ceiling Mount PFA106+PFB220C	Ceiling Mount PFA106+PFB305W+PFA151	Corner Mount PFA106+PFB305W+PFA151
		
Pole Mount(Vertical) PFA106+PFB305W+PFA150	Pole Mount(Vertical) PFB203W+PFA152-E	Pole Mount(Horizontal) PFA106+PFB220C+PFA150
		
Wall Mount PFA106+PFB305W+PFA120	Wall Mount PFB203W	
		

### 外形寸法図

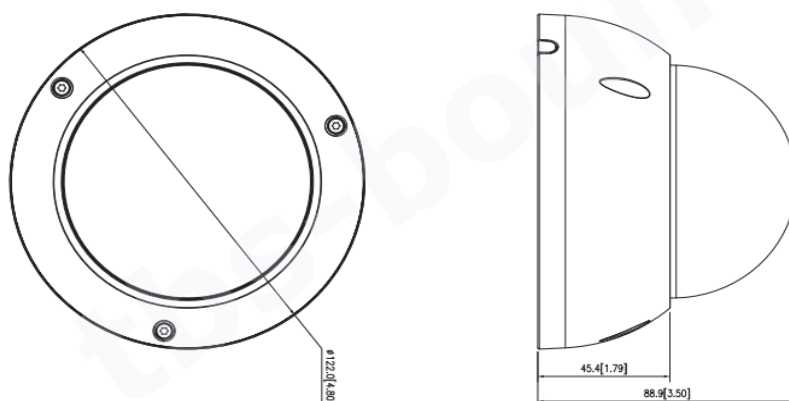

# 型式

## DH-SD22204N-GC-LB

カメラ				ビデオ	
イメージセンサー	1/2.8" STARVIS™ CMOS			解像度	1080P(1920×1080)
有効画素数	1920(H) × 1080(V),2MP				720P(1280×720),D1(704×480)
RAM/ROM	256MB/16MB			フレームレート	1080P@30fps,720P@30/60fps
電子シャッタースピード	1/3秒～1/100,000秒			出力モード	CVI/TVI/AHD/CVBS
走査方式	プログレッシブ			逆光補正	BLC/WDR(120dB)/HLC
最低被写体照度	カラー:0.005Lux@F1.6, 白黒:0.0005Lux@F1.6			ホワイトバランス	オート/室内/室外/追尾/マニュアル
レンズ					ナトリウム/自然光/街灯
焦点距離	2.7mm～11mm			ゲインコントロール	オート/マニュアル
最大口径	F1.6～F2.7			ノイズリダクション	2D/3D
視野角	水平:112.5°～30°,垂直:54.2°～19.9°			霧除去	対応
光学ズーム	4倍			デジタルズーム	16倍
フォーカスコントロール	オート/セミオート/マニュアル			フリップ	0°/180°
近接撮影距離	500mm～1,000mm			認証	
アイリスコントロール	固定			認証	CE: EN55032/EN55024/EN50130-4
撮影距離の目安					FCC: CFR 47FCC Part15 subpartB, ANSI C63.4-2014
	検知	観察	認識		識別
距離	120m	48m	24m	12m	ポート
パン/チルト/ズーム(PTZ)				アナログ出力	1(CVBS/CVI出力,BNCポート)
旋回範囲	パン:0°～355°			RS485	1(帯域幅:1200bps～9600bps)
	チルト:0°～90°			電源	
手動動作スピード	パン:0.1°～100°/秒			供給電圧	DC12V/1.5A
	チルト:0.1°～60°/秒			消費電力	6W(PTZオン)
プリセットスピード	パン:100°/秒,チルト:60°/秒			環境	
プリセット数	300			動作温度・湿度範囲	-30℃～+60℃/95% RH以下
PTZモード	8ツアー(1ツアーにつき32プリセットまで登録可能)			防水防塵/耐衝撃性能	IP66/IK10
スピード設定	人物に合わせてピント/速度の適応制御			雷保護	TVS 4000V雷保護,サージ保護,過渡電圧保護
電源起動動作	停電前のPTZとレンズの状態に自動復元			構造	
無操作時の動作	一定時間 無動作の場合、動作(プリセット/			筐体材質	金属
	ツアー)を設定可能			外形寸法	Φ122mm×89mm
プロトコル	DH-SD,Pelco-P/D(自動識別)			重量/総重量	0.6kg/0.65kg

### メモ



※製品の仕様、外観は改良のため予告なく変更する場合があります。

## 株式会社 東海防犯サービス

〒464-0821

愛知県名古屋市千種区末盛通4-17 藤栄ビル2階

TEL: 052-825-5616 FAX: 052-753-8788

E-mail: info@tbs-bouhan.jp



tbs-bouhan.jp