

# DH-SD4A216DBN-HNY



## 2メガピクセル 16倍ズーム PTZ ネットワークカメラ

### < 特長 >





- 境界保護、SMD搭載
- 光学16倍ズームレンズ搭載
- IR LED照射距離 最大100m
- 防水防塵性能 IP66
- マイクロSDカード 最大512GB
- PoE+対応

### アクセサリ(オプション)

		
PFA101	PFA150	PFA151
		
PFB300C	PFB303W	

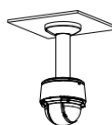

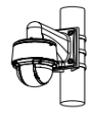
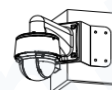
### 設置方法

Ceiling Mount	Ceiling Mount PFA101+PFB300C	Wall Mount PFA101+PFB303W
		
Pole Mount (Vertical) PFA101+PFB303W+PFA150	Corner Mount PFA101+PFB303W+PFA151	Parapet Mount PFA101+PFB303S
		
In-ceiling Mount PFB5310C		
		

### 外形寸法図

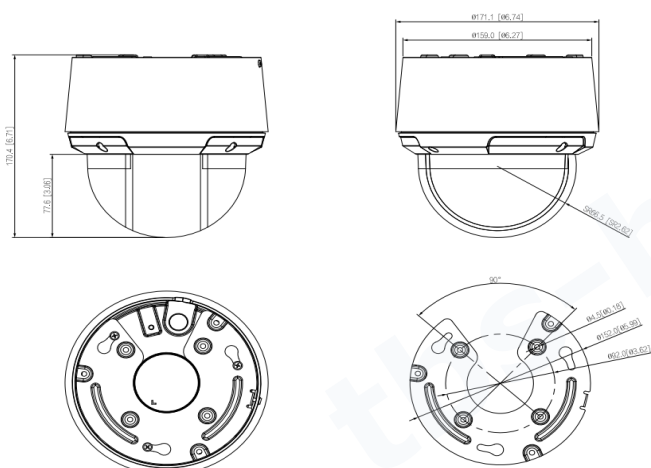

# 型式

## DH-SD4A216DBN-HNY

カメラ					ビデオ		
イメージセンサー	1/2.8" CMOS				圧縮方式	Smart H.265+/H.265/Smart H.264+/H.264	
有効画素数	1920(H) × 1080(V),2MP					H.264H/H.264B/MJPEG(サブストリーム)	
RAM/ROM	512MB/128MB				ストリーミング能力	3ストリーム	
電子シャッタースピード	1/1秒~1/30,000秒				解像度	1080P(1920×1080)/1.3M(1280×960)	
走査方式	プログレッシブ					720P(1280×720)/D1(704×480)	
最低被写体照度	カラー:0.005Lux/F1.6					VGA(640×480)/CIF(352×240)	
	白黒:0.0005Lux/F1.6,0Lux(IR on)				フレームレート	メイン	1080P/1.3M/720P(1~30fps)
IR LED 最大照射距離	100m					サブ	D1/VGA/CIF(1~30fps)
IR オン/オフ制御	ズーム優先/オート/マニュアル/オフ					サード	1080P/1.3M/720P(1~30fps)
IR LED 搭載数	6個				ビットレート制御	CBR/VBR	
撮影距離の目安					ビットレート	H.256:25K~6,400Kbps	
	検知	観察	認識	識別		H.254:64K~8,192Kbps	
	1,103.4m	435.9m	220.7m	110.3m		Day/Night	オート(ICR)/カラー/白黒
レンズ					逆光補正	BLC/WDR(120dB)/HLC	
焦点距離	5.0mm~80mm				ホワイトバランス	オート/室内/室外/ATW/マニュアル	
最大口径	F1.6~F3.5					ナトリウムランプ/自然光/街頭	
視野角	水平:53.9°~4.6°,垂直:30.3°~2.6°				ゲインコントロール	オート/マニュアル	
光学ズーム	16倍				ノイズリダクション	2D NR/3D NR	
フォーカスコントロール	オート/マニュアル/セミオート				サポート機能	動き検出/注目画像領域/手ブレ補正(EIS)/霧除去(電子補正)	
近接撮影距離	0.1m~0.5m				デジタルズーム	16倍	
パン/チルト/ズーム(PTZ)					フリップ	180°	
旋回範囲	パン:0°~360° エンドレス旋回				プライバシーマスク	24エリア	
	チルト:-5°~90° ,オートフリップ:180°				S/N比	55dB以上	
手動動作スピード	パン:0.1°~240°/秒,チルト:0.1°~160°/秒				インテリジェンス機能		
プリセットスピード	パン:240°/秒,チルト:160°/秒				イベント	顔検出,SMD,境界保護(トリップワイヤー/侵入検知)	
プリセット数	300					柵越検知/うろつき検知/移動検知/置き去り検知	
PTZモード	5パターン,5スキャン,8ツアー					持ち去り検知/駐車検知/集合検知/車輛検知	
スピード設定	人物に合わせてピント/速度の適応制御					人物検知/追跡連動),オートトラッキング	
電源起動動作	対応				オーディオ		
無操作時の動作	パターン/プリセット/スキャン/ツアー				圧縮方式	G.711a/G711Mu/G.726/MPEG2-Layer2/G722.1/PCM	
プロトコル	DH-SD				ページ2へ続く		

ネットワーク		ポート	
イーサネット	RJ-45(10/100Base-TX)	オーディオ入力	マイク/ライン入力,ライン出力
プロトコル	FTP,RTMP,IPv6,Bonjour,IPv4,DNS,RTCP,PPPoE	アラーム連動	キャプチャー,プリセット,ツアー,パターン
	NTP,RTP,802.1x,HTTPS,SNMP,TCP/IP,DDNS		録画,アラーム出力,メール送信,音声
	UPnP,NFS,ICMP,UDP,IGMP,SMB,HTTP,SSL,DHCP	アラームイベント	動体/改ざん検知,音声検出,ネットワーク切断
	SMTP,SNMPv1/v2c/v3(MIB-2),Qos,RTSP,ARP		IPアドレスコンフリクト,SDカード状態/空き領域検知
互換性	ONVIF Profile S/G/T,CGI,SDK,P2P	アラーム入出力	入力×2/出力×1
ストリーミング方式	Unicast/Multicast	電源	
最大ユーザーアクセス数	20ユーザー(合計帯域:64M)	供給電圧	DC12V±10%/2A,PoE(802.3at)
エッジストレージ機能	FTP/SFTP,Mirco SD カード 512GB	消費電力	19W以下
Webビューワー	IE9以降,Chrome41以降,Firefox50以降,iOS10以降	環境	
マネージメントソフトウェア	SmartPSS,DSS,DMSS	動作温度・湿度範囲	-40°C~+65°C/95% RH以下
対応スマートフォン	iOS,Android	保護性能	IP66/TVS 6000V耐雷,サージ保護,過電圧保護
認証		構造	
認証	CE: EN55032/EN55024/EN50130-4	外形寸法	Φ171.1mm×170.4mm
	FCC: Part15 subpartB, ANSI C63.4-2014	重量	2.5kg
	UL: UL62368-1		

## メモ



## 株式会社 東海防犯サービス

〒464-0821

愛知県名古屋市千種区末盛通4-17 藤栄ビル2階

TEL:052-825-5616 FAX:052-753-8788

E-mail:info@tbs-bouhan.jp

WEBサイト:https://tbs-bouhan.jp/

※製品の仕様、外観は改良のため予告なく変更する場合があります。

